



CENNÍK **VOLVO XC90**



## OBSAH

Motory a verzie	2
Štandardná výbava	3
Výbava MOMENTUM	5
Výbava T8 TWIN ENGINE	6
Výbava INSCRIPTION	7
Výbava R-DESIGN	8
Balíky výbavy	9
Audiosystémy a multimédiá	11
Bezpečnosť a asistenčné systémy	12
Vnútoraná voliteľná výbava	13
Vonkajšia voliteľná výbava	14
Obloženie, volanty, radiace páky	15
Čalúnenie a interiér	16
Farby karosérie	17
Kolesá	18
Technické údaje	19

## MOTORY A VERZIE

Cenník platný od 13.11.2017 (modelový rok 2018)

### DIESEL

Motor	Prevodovka	Výkon kW (k)	MOMENTUM	INSCRIPTION	R-DESIGN
D4	8st. automatická	140 (190)	56 800 €	62 400 €	62 600 €
D5 AWD	8st. automatická	173 (235)	60 800 €	66 400 €	66 600 €

### BENZÍN

Motor	Prevodovka	Výkon kW (k)	MOMENTUM	INSCRIPTION	R-DESIGN
T5 AWD	8st. automatická	184 (250)	62 100 €	67 700 €	67 900 €
T6 AWD	8st. automatická	228 (310)	65 200 €	70 800 €	71 000 €

### PLUG-IN HYBRID

Motor	Prevodovka	Výkon kW (k)	MOMENTUM	INSCRIPTION	R-DESIGN
T8 eAWD TWIN ENGINE 7-miestna verzia	8st. automatická	235 (320) +65 (87)	78 200 €	81 800 €	81 850 €

### 7-miestna verzia

Popis	Doplatok za 7-miestnu verziu
Tretí rad sedadiel s manuálnym sklopením a vyklopením Laktové opierky pre tretí rad sedadiel vľavo a vpravo, s držiakom nápojov a úložným priestorom Možnosť posunu druhého radu sedadiel v rozpätí 120 mm Funkcia Easy Entry pre nastupovanie do tretieho radu	1 500 €

Všetky ceny sú uvedené v EUR vrátane DPH

AWD = All Wheel Drive - pohon všetkých kolies

verzia T8 štandardne v 7-miestnom vyhotovení

## ŠTANDARDNÁ VÝBAVA

### BEZPEČNOSŤ

CITY SAFETY - autonómne núdzové brzdenie v prípade hroziacej kolízie s iným vozidlom, chodcom, cyklistom či **vysokou zverou**, aktívne počas dňa i noci, systém automatického zabrzdzenia v križovatke pri hroziacej zrážke s protiúdcim vozidlom

**LKA (Lane Keeping Aid) - aktívny asistent udržania vozidla v jazdnom pruhu** (aktívne v rýchlosti medzi 65 - 200 km/h)

**OLM (Oncoming Lane Mitigation) - systém ochrany pred zrážkou s protiúdcim vozidlom vo vedľajšom pruhu: pri prekročení vodorovného značenia jazdného pruhu a hroziacej zrážke s detekovaným protiúdcim vozidlom automaticky zasiahne do riadenia pre návrat do vlastného jazdného pruhu** (aktívne v rýchlosti medzi 60 - 140 km/h)

DAC (Driver Alert Control) - systém sledovania bdelosti vodiča

RSI (Road Sign Information) - systém sledovania dopravných značiek

ABS (Anti-lock Brake System) s elektronickým rozdelením brzdných síl EBD (Electronic Brake Distribution)

ESC (Electronic Stability Control) - stabilizačný systém vr. kontroly trakcie, kontroly nedotáčavosti a kontroly brzdenia motorom, asistent jazdy s privesom

CTC (Corner Traction Control) - systém kontroly trakcie v zákrutách s vektorovaním krútiaceho momentu

RSC (Roll Stability Control) - systém ochrany pred prevrátením vozidla

AWD (All Wheel Drive) - elektronicky riadený pohon všetkých kolies vrátane stálej trakcie (verzie AWD)

**Run-off Road Mitigation - systém ochrany pred nechceným zistením z cesty, automatický zásah do riadenia, prípadne aj spomalenie vozidla**

Systém prípravy predných bezpečnostných pásov pred hroziacou nehodou

Systém pohltienia energie vertikálneho nárazu v predných sedadlách - ochrana pred zranením chrbtice

Predpínače bezpečnostných pásov pre všetky sedadlá

Systém automatického brzdenia po náraze na zabránenie sekundárnym nehodám

WHIPS (Whiplash Protection Seating System) - systém ochrany proti hyperflexii krčnej chrbtice na všetkých sedadlách

Extrémne pevná konštrukcia karosérie s vysokým využitím ultrapevnej boronovej ocele

Airbagy čelné pre vodiča a spolujazdca

Airbagy bočné pre vodiča a spolujazdca

Airbagy hlavy a ramien "Inflatable curtain" pre všetky rady sedadiel

Airbag pre kolená vodiča

SIPS (Side Impact Protection System) - unikátny systém ochrany pred bočným nárazom

EBA (Emergency Brake Assistance) - Brzdový asistent a systém prípravy brzd na núdzové brzdenie

Bezpečnostný stĺpik riadenia nastaviteľný v dvoch osiach

Bezpečnostný brzdový pedál s uvoľnením pri náraze - ochrana nôh vodiča

EBL (Emergency Brake Lights) - systém regulácie núdzového brzdového svetla a aktivácia výstražných svetiel pri spomalení pod 10 km/h

Elektrická parkovacia brzda s automatickým uvoľnením a funkciou Auto HOLD

HSA (Hill Start Assist) - asistent rozjazdu do kopca

Elektrický posilňovač riadenia EPAS

Funkcia automatického zamykania za jazdy

Funkcia automatického odomknutia vozidla po nehode

Dvojstupňové odomknutie dverí

Funkcia panického spustenia alarmu z diaľkového ovládača

Upozornenie na používanie bezpečnostných pásov na všetkých sedadlách

Vypínač airbagu na strane spolujazdca

Úchyty ISOFIX na zadných vonkajších sedadlách

Mechanická detská poistka na zadných dverách

iTPMS - systém monitorovania tlaku v pneumatikách

Súprava na opravu defektu

## ŠTANDARDNÁ VÝBAVA

<b>VNÚTORNÁ A VONKAJŠIA VÝBAVA</b>
Manuálne nastaviteľné predné sedadlá s elektrickým nastavením výšky vrátane nastavenia sklonu sedáku vodiča
Automatická dvojzónová klimatizácia ECC, peľový filter
Systém udržiavania kvality vzduchu v interiéri AQS
Výduchy klimatizácie pre druhý rad sedadiel
Digitálny prístrojový panel s 8-palcovým displejom vodiča
<b>Audiosystém Sensus Connect High Performance, 9-palcový centrálny dotykový displej, 10 reproduktorov, celkový výkon 330W, tethering cez Wi-Fi alebo Bluetooth - dátové párovanie so smartfónom, internetové rádio a aplikácie, Bluetooth Handsfree, Audio Streaming, vstupy pre externé zariadenia USB + AUX</b>
Multifunkčný volant s ovládaním audiosystému
Palubný počítač, ukazovateľ vonkajšej teploty a hodiny
Obmedzovač rýchlosti, vrátane možnosti prispôsobenia max. povolenej rýchlosti podľa dopravného značenia
<b>Adaptívny tempomat ACC, asistent pre jazdu v kolóne, upozornenie na bezpečný odstup</b>
<b>Pilot Assist - asistent pre poloautonómnu jazdu do rýchlosti 130 km/h, držanie vozidla v strede jazdného pruhu</b>
3-ramenný kožený volant
Kožou potiahnutá hlavica radiacej páky
Dažďový senzor
Predná laktová opierka na stredovom tuneli s držiakom nápojov
Vnútorne spätné zrkadlo automaticky zatmaviteľné
Centrálné zamykanie s diaľkovým ovládaním
Bezklúčové štartovanie
Elektrické ovládanie predných a zadných okien (s funkciou auto-up/auto-down)
Funkcia Eco+ (modifikácia systému Start-Stop, Eco klíma a funkcia plachtenia)
Funkcia svetiel "Approach Light" - osvetlenie pre cestu k vozidlu
Funkcia svetiel "Home Safe" - osvetlenie pre bezpečnú cestu od vozidla
Osvetlenie interiéru s oneskoreným zhasínaním
Osvetlenie interiéru - základná úroveň: strop vpredu a vzadu, priestor pre nohy vpredu, čítacie lampičky vpredu a vzadu, palubná schránka, kozmetické zrkadielka a batožinový priestor
Sklopné sedadlá v druhom rade, delené v pomere 40/20/40
Zadná laktová opierka s držiakom nápojov (druhý rad sedadiel)
Textilné koberčeky pre prvý a druhý rad sedadiel
Štyri chrómované záchytné oká v rohoch batožinového priestoru, výklopné
Poloautomatický kryt batožinového priestoru
Držiak parkovacieho lístka
Systém Start/Stop
Palivová nádrž s objemom 71 litrov
Elektricky ovládané spätné zrkadlá s vyhrievaním
Spätné zrkadlá a kľučky dverí vo farbe karosérie
Vysokolesklé chrómové orámovanie bočných okien
Lakované úzke lemovanie blatníkov kolies, vo farbe karosérie
Komfortne ladený podvozok "Touring Chassis"
Označenie motora
Strešná anténa



## ŠTANDARDNÁ VÝBAVA



### MOMENTUM

Kožené čalúnenie - koža Moritz Comfort

Elektrická 4-smerová bedrová opierka sedadiel vodiča a spolujazdca

Dekoračné hliníkové obloženie interiéru Cross Brushed

Kožený volant s hliníkovým obložením Uni Deco, farebne zladený s interiérom

Osvetlenie interiéru - stredná úroveň: obsahuje osvetlenie základnej úrovne plus:

biele náladové osvetlenie vpredu a vzadu, osvetlenie stredového tunelu vpredu a vzadu, osvetlenie nástupného priestoru vpredu

Full LED predné svetlá s automatickým prepínaním diaľkových svetiel AHB 1.generácie (zap./vyp.), integrované denné svietenie LED v tvare "T"

Organizér pod podlahou batožinového priestoru

Kovový ochranný prah batožinového priestoru

Kovové nástupné prahy predných dverí s nápisom Volvo

Elektricky sklopné vonkajšie spätné zrkadlá

Elektrické ovládanie dverí batožinového priestoru

Parkovacie senzory vzadu

Mriežka chladiča Momentum - lesklá čierna s chrómovým orámovaním

Chrómové dekoračné prvky v prednom nárazníku

Spodná časť zadného nárazníka vo farbe karosérie

Dve okrúhle chrómové koncovky výfuku

Hliníkové strešné lišty, na čiernych nohách

19-palcové disky z ľahkej zliatiny, 10-lúčové, prevedenie Turbine Silver Bright, pneumatiky 235/55 R19 (nie pre T8 Twin Engine)



Výbava MOMENTUM, farba Luminous Sand metalická

## ŠTANDARDNÁ VÝBAVA



### T8 TWIN ENGINE (navyše oproti klasickým motorizáciám)

4-zónová automatická klimatizácia, ovládací displej pre druhý rad sedadiel, chladená schránka v palubnej doske
Klimatizácia pre tretí rad sedadiel
Prídavné palivové kúrenie s časovým spínačom
Plne grafický digitálny prístrojový panel s 12,3-palcovým displejom vodiča (Momentum)
Volič jazdných režimov (nastavenie charakteristiky pre motor, prevodovku, riadenie, brzdy, podvozok, displej vodiča, ESC) (Momentum)
Hlavica radiacej páky zo švédskeho krištáľového skla Orrefors (výlučne len pre Plug-In Hybrid)
Panoramatické strešné okno vrátane elektrickej slnečnej clony
Dve integrované lichobežníkové koncovky výfuku (Momentum)
Bez hmlových svetiel LED
Palivová nádrž s objemom 50 litrov
Úložná priehradka a držiak na fľaše v batožinovom priestore
13A nabíjaci kábel, dĺžka 4,5 m
19-palcové disky z ľahkej zliatiny, 7-lúčové, prevedenie Turbine Silver Bright, pneumatiky 235/55 R19 (Momentum)
Plug-in hybridné pohonné ústrojenstvo s benzínovým spaľovacím motorom a dvoma elektromotormi
Elektromotor s výkonom 87 kW a krútiacim momentom 240 Nm poháňajú zadnú nápravu
Vysokonapäťová batéria Li-on 400V s kapacitou 12 kWh umiestnená v stredovom tuneli
Elektrická zásuvka pre dobíjanie vysokonapäťovej batérie
Dobíjaci kábel Schucko 13A s dĺžkou 4,5 m



Výbava INSCRIPTION Hybrid, farba Crystal White perleťová; zobrazené vozidlo obsahuje voliteľné 21-palcové disky s ôsmimi lúčmi

## ŠTANDARDNÁ VÝBAVA



### INSCRIPTION (navyššie oproti MOMENTUM)

Plne grafický digitálny prístrojový panel s 12,3-palcovým displejom vodiča

Komfortné kožené čalúnenie - koža Agnes Nappa s logom Inscription na opierkach hlavy

Elektrické ovládanie sedadla vodiča a spolujazdca, vrátane pamäťovej funkcie pre sedadlo vodiča a spätné zrkadlá

Dekoračné drevené obloženie interiéru Linear Walnut

Koberčeky Inscription vpredú a vzadu

Kožou potiahnutý diaľkový ovládač kľúča od vozidla Inscription

Volič jazdných režimov (nastavenie charakteristiky pre motor, prevodovku, riadenie, brzdy, podvozok, displej vodiča, ESC)

Osvetlenie interiéru - vysoká úroveň: obsahuje osvetlenie strednej úrovne, plus: náladové viacfarebné osvetlenie vpredú aj vzadu (7 motívov), odkladacie priestory v predných a zadných dverách, nástupný priestor vpredú aj vzadu, podsvietené prahové lišty vpredú aj vzadu, priestor na nohy vzadu, ambientné osvetlenie vo dverách vpredú aj vzadu, ambientné osvetlenie prístrojovej dosky, držiaky nápojov vpredú, prevádzkové osvetlenie dverí batožinového priestoru, dekoračné obklady výduchov vzduchu - lesklé čierne prevedenie Piano Black

Predné hmlové svetlá LED s prisvecovaním do zákrut (nie pre T8 Twin Engine)

Mriežka chladiča Inscription - matne strieborná s chrómovým orámovaním

Spodné lišty karosérie s vysokolesklým chrómovým pruhom s logom Inscription

Chrómové dekoračné prvky v zadnom nárazníku pod odrazkami

Vonkajšie kľučky dverí s dekoratívnym chrómovým prúžkom

Integrované strešné lišty z vysokolesklého eloxovaného hliníka

Dve integrované lichobežníkové koncovky výfuku

Lakované široké lemovanie blatníkov kolies

20-palcové disky z ľahkej zliatiny, 10-lúčové, prevedenie Silver Diamond Cut, pneumatiky 275/45 R20



Výbava INSCRIPTION, farba Onyx Black metalická; zobrazené vozidlo obsahuje voliteľné 21-palcové disky s ôsmimi lúčmi



## ŠTANDARDNÁ VÝBAVA

**MOMENTUM**

**INSCRIPTION**

**R-DESIGN**

### R-DESIGN (navyše oproti MOMENTUM)

Pline grafický digitálny prístrojový panel s 12,3-palcovým displejom vodiča

Elektrické ovládanie sedadla vodiča a spolujazdca, vrátane pamätevej funkcie pre obe sedadlá a spätné zrkadlá

Elektricky nastaviteľné predĺženie sedáku vodiča a spolujazdca

Dekoračné kovové obloženie interiéru Metal Mesh

Volič jazdných režimov (nastavenie charakteristiky pre motor, prevodovku, riadenie, brzdy, podvozok, displej vodiča, ESC)

Osvetlenie interiéru - vysoká úroveň: obsahuje osvetlenie strednej úrovne, plus: náladové viacfarebné osvetlenie vpredu aj vzadu (7 motívov), odkladacie priestory v predných a zadných dverách, nástupný priestor vpredu aj vzadu, podsvietené prahové lišty vpredu aj vzadu, priestor na nohy vzadu, ambientné osvetlenie vo dverách vpredu aj vzadu, ambientné osvetlenie prístrojovej dosky, držiaky nápojov vpredu, prevádzkové osvetlenie dverí batožinového priestoru, dekoračné obklady výduchov vzduchu - lesklé čierne prevedenie Piano Black

Kožou potiahnutý diaľkový ovládač kľúča od vozidla R-Design

R-Design športové čierne čalúnenie - koža Nappa/textil Nubuck, čierne čalúnenie stropu

R-Design 4-ramenný športový kožený volant, s páčkami radenia

R-Design hlavica radiacej páky, perforovaná koža

R-Design športové pedále, R-Design športové koberčeky, R-Design prahové lišty

R-Design mriežka chladiča - lesklá čierna s hodvábnne-kovovým orámovaním Silk Metal

R-Design lakované nárazníky a lakované spodné lišty karosérie

Kryty vonkajších spätných zrkadiel v matne striebornom prevedení

Matne strieborné orámovanie bočných okien

Integrované strešné lišty z vysokolesklého eloxovaného hliníka

Dve integrované lichobežníkové koncovky výfuku

Lakované široké lemovanie blatníkov kolies

20-palcové disky z ľahkej zliatiny, 5-lúčové, prevedenie Diamond Cut/Matt Black, pneumatiky 275/45 R20



Výbava R-DESIGN, farba Bursting Blue metalická; zobrazené vozidlo obsahuje voliteľné 22-palcové disky s piatimi dvojíťmi lúčmi

## BALÍKY VÝBAVY

Kód	Názov a popis balíka výbavy	Cena	MOMENTUM	INSCRIPTION	R-DESIGN
MCOJU/ MCOJV	<b>BUSINESS</b>				
19 882 255	<b>12,3" plne grafický digitálny prístrojový panel</b> (len pre Momentum) <b>Smartphone integrácia, CarPlay &amp; Android Auto, 2x USB</b> <b>Navigačný systém Sensus</b>	1 850 €	○		
691	vrátane bezplatných aktualizácií mapových podkladov <b>Predné a zadné parkovacie senzory</b> zameniteľné za 870 - Aktívny parkovací asistent, príplatok 370 €	1 500 €	○T8	○	○
MCOKD/ MCOKE	<b>LIGHT (pre Momentum)</b>				
16 65 169 645	<b>Predné hmlové svetlá LED s prisvecovaním do zákrut</b> (nie pre T8) <b>Vysokotlakové ostrekovače svetlometov</b> <b>Vonkajšie spätné zrkadlá automaticky zatmaviteľné</b> <b>Kompletné LED svetlomety</b>	1 300 €	○		
879	ABL - aktívne natáčanie do zákrut (Active Bending Lights) AHB gen. II - inteligentný asistent diaľkových svetiel s aktívnym tienením <b>Osvetlenie interiéru - vysoká úroveň:</b> nástupný priestor vpredu a vzadu, priestor pre nohy vpredu a vzadu, odkladacie priestory vo dverách, viacfarebné náladové osvetlenie, ambientné osvetlenie prístrojovej dosky a kľučiek dverí, držiak nápojov dvere batožinového priestoru, podsvietené prahové lišty	1 050 €	○T8		
MCOKF	<b>LIGHT (pre Inscription a R-design)</b>				
65 169 645	<b>Vysokotlakové ostrekovače svetlometov</b> <b>Vonkajšie spätné zrkadlá automaticky zatmaviteľné</b> <b>Kompletné LED svetlomety</b>	900 €		○	○
	ABL - aktívne natáčanie do zákrut (Active Bending Lights) AHB gen. II - inteligentný asistent diaľkových svetiel s aktívnym tienením				
MCORK	<b>CLIMATE</b>				
5 179	<b>4-zónová automatická klimatizácia</b> ovládacie displej pre druhý rad sedadiel, chladená schránka v palubnej doske <b>Zatmavené sklá zadných okien</b> , od B-stĺpika dozadu (nie pre T8)	900 €	○	○	○
MCORJ	<b>7-SEATER</b>				
5 517 131	<b>4-zónová automatická klimatizácia</b> ovládacie displej pre druhý rad sedadiel, chladená schránka v palubnej doske <b>Klimatizácia pre tretí rad sedadiel</b> <b>Textilné koberčeky pre tretí rad sedadiel</b>	1 050 €	○	○	○
	len pre 7-miestnu verziu, nie pre T8				

## BALÍKY VÝBAVY

Kód	Názov a popis balika výbavy	Cena	MOMENTUM	INSCRIPTION	R-DESIGN
<b>MCOLF/ MCO LG LUXURY</b>					
1045	Elektricky nastaviteľné bočné vedenie predných sedadiel	1 600 €		○	
384	Elektricky nastaviteľné predĺženie sedáku predných sedadiel				
xCx0	Masážna funkcia pre operadlá predných sedadiel (len s 11)	1 550 €		○T8	
931	Čalúnenie - koža Nappa Comfort, perforovaná, s ventiláciou vpredu 230V elektrická zásuvka v zadnej časti stredového tunelu (nie pre T8)				
<b>MCO KP/ MCO RF XENIUM</b>					
30	Panoramatická strecha	3 950 €	○	○	○
117	Grafický Head-Up displej (nie s 871)				
170	Slnečné clony zadných bočných okien	2 750 € (T8)	○	○	○
1075	Čalúnená palubná doska a vrchná časť panelov dverí s prešíťím				
790	Zadná parkovacia kamera (zameniteľné za 139 - 360-stupňový pohľad zhora, príplatok 600 €)				
<b>MCO RA VERSATILITY</b>					
896	Bezklúčový prístup Keyless Drive prídavný mini diaľkový ovládač, vodotesný bezdotykové ovládanie dverí batožinového priestoru pohybom nohy osvetlené vonkajšie kľučky dverí a vonkajší nástupný priestor	750 €	○	○	○
346	Systém uchytienia nákupných tašiek v batožinovom priestore				
424	12V elektrická zásuvka v batožinovom priestore				
41	Ochranná sieť v batožinovom priestore				
<b>MCO KM WINTER</b>					
11	Vyhrievané predné sedadlá	350 €	○	○	○
63	Vyhrievané dýzy ostrekovačov čelného skla				
<b>MCO KW/ MCO KX WINTER PRO</b>					
273	Nezávislé kúrenie s časovým spínačom (T8 štandardne)	1 550 €	○	○	○
752	Vyhrievané zadné sedadlá (len s 11)	400 €	○T8	○T8	○T8
869	Vyhrievaný volant (len s 11, nie s 319)				
<b>MCO QV FAMILY</b>					
14	Detský podsedák integrovaný v strednom sedadle (druhý rad sedadiel)	220 €	○	○	○
114	Elektrická detská poistka zadných dverí a okien				

## AUDIOSYSTÉMY A MULTIMÉDIÁ

Kód	Názov a popis výbavy	Cena	MOMENTUM	INSCRIPTION	R-DESIGN
117	<b>Grafický Head-Up displej</b> (nie v kombinácii s 871)	1 320 €	○	○	○
19	<b>Plne grafický digitálny prístrojový panel s 12,3" displejom vodiča</b>	480 €	○/●T8	●	●
255	<b>Navigačný systém Sensus</b> vrátane bezplatných aktualizácií mapových podkladov	1 170 €	○	○	○
553	<b>Bowers &amp; Wilkins® Premium Sound</b> 19 reproduktorov, 1400W zosilňovač triedy D výškové repro typu Nautilus™, stredopásmové repro s membránou Kevlar™ basové repro s membránou vystuženou uhlíkovými vláknami, Subwoofer Fresh Air™ chladený vzduchom s 250 mm membránou Mica, zvuková optimalizácia Dirac Live® a audio-softvér "Room Transformation" (len s 10, 47)	3 300 €	○	○	○
262	<b>Subwoofer Fresh Air™</b> chladený vzduchom, 250 mm membrána Mica (obsiahnuté v 553)	360 €	○	○	○
504	<b>Samostatný CD prehrávač pre jeden disk</b> (nie pre T8)	110 €	○	○	○
501	<b>Digitálny rádiový prijímač DAB</b> (Digital Audio Broadcasting)	390 €	○	○	○
399	<b>Volvo On Call (VOC)</b> hardvérová príprava na neskoršiu aktiváciu systému od 2018; obsahuje: - 4G modem pre vysokorychlostný internet vo vozidle - vzdialené ovládanie vybraných funkcií vozidla cez aplikáciu v telefóne - tlačidlá SOS a On Call na rýchle privolanie pomoci či asistenčnej služby	600 €	○	○	○
365 + 900508	<b>Komunikačné rozhranie v angličtine</b> vrátane digitálnej príručky používateľa	0 €	○	○	○
613 + 900505	<b>Komunikačné rozhranie v češtine</b> vrátane digitálnej príručky používateľa v češtine	0 €	○	○	○
882	<b>Smartphone integrácia, CarPlay &amp; Android Auto</b> vrátane druhého USB vstupu (štandard pre T8) (Android Auto zatiaľ nedostupné na Slovensku)	BUSINESS	○	○	○

○ = voliteľná výbava      ● = štandardná výbava

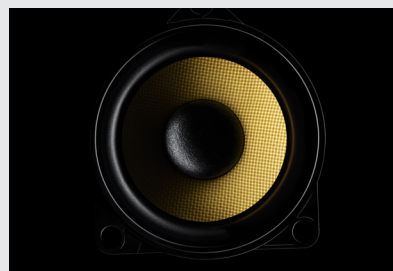

## BEZPEČNOSŤ A ASISTENČNÉ SYSTÉMY

Kód	Názov a popis výbavy	Cena	MOMENTUM	INSCRIPTION	R-DESIGN
<b>Ochrana pred krádežou, bezpečnosť detí</b>					
140	Volvo Guard Alarm s náklonovým a pohybovým čidlom, dvojité uzamykanie zámkov dverí, funkcia privátneho zamykania	630 €	○	○	○
236	Laminované sklá bočných okien predné bočné s vodoodpudivým povrchom	900 €	○	○	○
114	Elektrická detská poistka zadných dverí a okien	110 €	○	○	○
14	Detský podsedák integrovaný v strednom sedadle (druhý rad sedadiel)	180 €	○	○	○
<b>IntelliSafe - bezpečnostné asistenčné systémy</b>					
603	<b>IntelliSafe Surround</b> BLIS - monitorovanie slepého uhla (Blind Spot Information System) LCMA - asistent pre zmenu jazdného pruhu (Lane Change Merge Aid) CTA - varovanie pred krížením cesty iným vozidlom (Cross Traffic Alert) - upozorní na blížiaci sa vozidlá, cyklistov či chodcov pri cúvaní von z parkovacieho miesta RCM - systém prevencie nárazu zozadu (Rear Collision Mitigation) - pri hroziacom náraze zozadu rozblíka výstražné svetlá, napne bezpečnostné pásy a pri stojacom vozidle aktivuje brzdy naplno <b>Asistent riadenia - pri vybočení z pruhu a hroziacej zrážke s vozidlom prichádzajúcim zozadu automaticky zasiahne do riadenia</b> (len s 47, 167, 169, 529, 691 alebo 870)	600 €	○	○	○
<b>Parkovacie asistenčné systémy</b>					
529	Parkovacie senzory vzadu	0 €	●	●	●
691	Parkovacie senzory vpredu a vzadu	410 €	○	○	○
870	Aktívny parkovací asistent pre pozdĺžne a priečne parkovanie vrátane predných a zadných parkovacích senzorov	780 €	○	○	○
790	Zadná parkovacia kamera (už zahrnutá v opcii 139)	510 €	○	○	○
139	Kamery parkovacieho asistenta - 360-stupňový pohľad zhora vrátane zadnej parkovacej kamery (790) (len s 169, 603)	1 110 €	○	○	○
○ = voliteľná výbava      ● = štandardná výbava					





## VNÚTORNÁ VOLITEĽNÁ VÝBAVA

Kód	Názov a popis výbavy	Cena	MOMENTUM	INSCRIPTION	R-DESIGN
<b>Sedadlá</b>					
11	Vyhrievané predné sedadlá	380 €	○	○	○
752	Vyhrievané zadné sedadlá (len s 11)	270 €	○	○	○
212	Elektrická 4-smerová bedrová opierka sedadiel vodiča a spolujazdca	0 €	●	●	●
47	Elektricky ovládané sedadlo vodiča, vrátane pamäťovej funkcie pre sedadlo a spätné zrkadlá	860 €	○	●	●
10	Elektricky ovládané sedadlo spolujazdca (len s 47)	540 €	○	●	●
208	Elektricky nastaviteľné predĺženie sedáku, sedadlo vodiča (len s 47)	90 €	○	○	●
491	Elektricky nastaviteľné predĺženie sedáku, sedadlo spolujazdca, vrátane pamäte pre sedadlo spolujazdca (len s 47, 10, 208)	90 €	○	○	●
1045	Elektricky nastaviteľné bočné vedenie predných sedadiel, vrátane elektrického predĺženia sedákov vodiča a spolujazdca (zahŕňa 208, 491; len s 47, 10; len čalúnením xBx0 a xCx0)	420 €	○	○	○
384	Masážna funkcia pre operadlá predných sedadiel (len s 209, 208, 491, len s čalúnením xCx0)	750 €		○	○
390	Elektricky sklopné hlavové opierky bočných sedadiel v druhom rade	180 €	○	○	○
<b>7-miestna verzia</b>					
SV21 SV22 SV23 SVR7	<b>Tretí rad sedadiel s manuálnym sklopením a vyklopením</b> Laktové opierky pre tretí rad sedadiel vľavo a vpravo, s držiakom nápojov a úložným priestorom Možnosť posunu druhého radu sedadiel v rozpätí 120 mm Funkcia Easy Entry pre nastupovanie do tretieho radu (štandard pre T8)	1 500 €	○	○	○
517	Klimatizácia pre tretí rad sedadiel (len s 5, štandard pre T8)	720 €	○	○	○
131	Textilné koberčeky pre tretí rad sedadiel	30 €	○	○	○
<b>Komfort</b>					
41	Ochranná sieť v batožinovom priestore	60 €	○	○	○
115	Elektrické ovládanie dverí batožinového priestoru	0 €	●	●	●
896	<b>Bezklúčový prístup Keyless Drive</b> prídavný mini diaľkový ovládač, vodotesný bezdotykové ovládanie dverí batožinového priestoru pohybom nohy osvetlené vonkajšie kľučky dverí a vonkajší nástupný priestor	690 €	○	○	○
5	<b>4-zónová automatická klimatizácia</b> ovládaci displej pre druhý rad sedadiel, chladená schránka v palubnej doske (štandard pre T8)	660 €	○	○	○
273	Nezávislé kúrenie s časovým spínačom (štandard pre T8)	1 530 €	○	○	○
145	Popolník vpredu a vzadu, zapaľovač	30 €	○	○	○
931	230V elektrická zásuvka v zadnej časti stredového tunelu (nie pre T8)	110 €	○	○	○
424	12V elektrická zásuvka v batožinovom priestore	50 €	○	○	○
346	Systém uchytania nákupných tašiek v batožinovom priestore	140 €	○	○	○
372	Homelink - diaľkové ovládanie garážovej brány (len s 454)	260 €	○	○	○
○ = voliteľná výbava      ● = štandardná výbava					

## VONKAJŠIA VOLITEĽNÁ VÝBAVA

Kód	Názov a popis výbavy	Cena	MOMENTUM	INSCRIPTION	R-DESIGN
<b>Osvetlenie a výhľad</b>					
167	Elektricky sklopné vonkajšie spätné zrkadlá	0 €	●	●	●
169	Vonkajšie spätné zrkadlá automaticky zatmaviteľné	210 €	○	○	○
454	Digitálny kompas integrovaný vo vnútornom spätnom zrkadle	80 €	○	○	○
645	<b>Kompletné LED svetlomety (vysoká úroveň)</b> ABL - aktívne natáčanie do zákrut (Active Bending Lights) AHB gen. II - inteligentný asistent diaľkových svetiel s aktívnym tienením LED DRL - integrované LED denné svietenie v tvare "T" (len s 65)	660 €	○	○	○
65	Vysokotlakové ostrekovače svetlometov	320 €	○	○	○
16	Predné hmlové svetlá LED s prísvecovaním do zákrut (nie pre T8)	240 €	○	●	●
879	<b>Osvetlenie interiéru - vysoká úroveň:</b> nástupný priestor vpredu a vzadu, priestor pre nohy vpredu a vzadu, odkladacie priestory vo dverách, viacfarebné náladové osvetlenie, ambientné osvetlenie prístrojovej dosky a kľučiek dverí, držiak nápojov dvere batožinového priestoru, podsvietené prahové lišty	200 €	○	●	●
999	Príprava pre osvetlené bočné nášlapné prahy	60 €	○	○	○
871	Vyhrievané čelné sklo (nie s 117)	220 €	○	○	○
63	Vyhrievané dýzy ostrekovačov čelného skla	60 €	○	○	○
179	Zatmavené sklá zadných okien, od B-stĺpika dozadu	450 €	○	○	○
170	Slnéčné clony na zadných bočných oknách integrované vo vrchnej lište dverí	270 €	○	○	○
30	<b>Panoramatická strecha</b> integrovaná elektrická slnečná clona (štandard pre T8)	1 590 €	○	○	○
<b>Jazdné vlastnosti</b>					
1000	<b>Vzduchové pruženie všetkých štyroch kolies</b> <b>Adaptívne tlmiče Four-C</b> Nastaviteľná charakteristika pruženia a svetlá výška vozidla (len s 510 a 424)	2 580 €	○	○	○
510	<b>Volič jazdných režimov</b> nastavenie charakteristiky pre motor, prevodovku, riadenie, brzdy, podvozok, displej vodiča, ESC, asistent pre zjazd z kopca HDC (podvozok ovplyvňuje len s opciou 1000)	110 €	○	●	●
1028	Ťažné zariadenie, poloelektrické	1 110 €	○	○	○
<b>Vonkajší vzhľad</b>					
	Hliníkové strešné lišty, na čiernych nohách	0 €	●		
	Hliníkové strešné lišty, integrované			●	●
308	Bez označenia motora	0 €	○	○	○
313	Bez označenia motora a modelu (obsahuje 308)	0 €	○	○	○
165	Dojazdové rezervné koleso 125/80 R18 vrátane zdviháku (nie pre T8, nahrádza sadu na opravu defektu)	180 €	○	○	○
990	Taška na dobíjací kábel pre T8 Twin Engine	40 €	○	○	○
○ = voliteľná výbava      ● = štandardná výbava					

## OBLOŽENIA, VOLANTY, RADIACE PÁKY

Kód	Názov a popis výbavy	Cena	MOMENTUM	INSCRIPTION	R-DESIGN
<b>Obloženie interiéru</b>					
437	Hliníkový dekor CROSS BRUSHED	0 €	●		
315	Drevený dekor LINEAR WALNUT	0 €		●	
440	Hliníkový dekor METAL MESH	0 €		○	●
458	Drevený dekor DARK FLAME BIRCH (len s 879)	270 €	○		
		0 €		○	
480	Karbónový dekor CARBON FIBER	750 €			○
1075	Čalúnená palubná doska a vrchná časť panelov dverí s prešíťím (len s 170, len s koženým čalúnením)	XENIUM		○	○

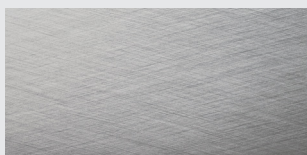

hliník CROSS BRUSHED

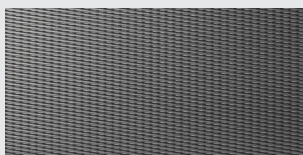

hliník METAL MESH

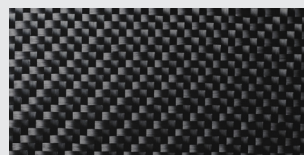

karbón CARBON FIBER

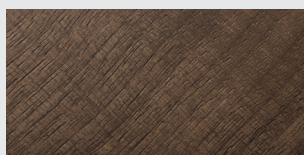

drevo LINEAR WALNUT



drevo DARK FLAME BIRCH

### Volanty

	3-ramenný kožený volant s dekoratívnym obložením Uni Deco - farebne zladený s interiérom	0 €	●	●	
489	3-ramenný športový kožený volant, perforovaná koža s dekoratívnym obložením Uni Deco	120 €	○	○	
873	Radiace páčky pod volantom (len s 489)	180 €	○	○	●
	3-ramenný športový kožený volant R-Design - čierny s radiacimi páčkami prevodovky	0 €			●
319	3-ramenný volant drevo/koža s dekoratívnym obložením Uni Deco - farebne zladený s interiérom (len s 458, nie s 869, 873)	420 €	○	○	
869	Vyhrievaný volant (len s 11, nie s 319)	240 €	○	○	○

### Radiace páky

	Kožou potiahnutá hlavica radiacej páky, s obložením Uni Deco, podsvietený vzor radenia (nie pre T8)	0 €	●	●	●
	Hlavica radiacej páky zo švédskeho krištáľového skla, dizajn Orrefors (len pre T8)	0 €	●T8	●T8	●T8

○ = voliteľná výbava

● = štandardná výbava

## ČALÚNENIE A INTERIÉR

Kód	Názov a popis výbavy	Cena	MOMENTUM	INSCRIPTION	R-DESIGN
<b>Čalúnenia sedadiel</b>					
R100	<b>Textil Comfort, čierny</b>	0 €	○		
xAx0	<b>Koža Moritz Comfort</b> 5 farebných kombinácií (Vinylová koža pre tretí rad sedadiel u 7-miestnej verzie)	0 €	●		
xBx0	<b>Koža Nappa Comfort</b> 5 farebných kombinácií (len s 47 a 10)	1 260 €	○	●	
xCx0	<b>Koža Nappa Comfort perforovaná, s ventiláciou predných sedadiel</b> 5 farebných kombinácií (pre R-Design len čierna RC00) (len s 11, 1045)	840 €		○	○
xBx1	<b>Koža Nappa Sport</b> 4 farebné kombinácie (len s 47, 10, 208, 491)	1 680 €	○		
		420 €		○	
RB0R	<b>R-Design športové čierne čalúnenie - koža Nappa/textil Nubuck</b>	0 €			●
RC0R	<b>R-Design športové čierne čalúnenie - koža Nappa, perforovaná</b>	1 260 €			○
<b>Čalúnenie stropu</b>					
205	<b>Čierne čalúnenie stropu</b> (len pre čierny interiér, štandard pre hnedú kožu Amber - čalúnenia Rx2x)	330 €	○	○	●
800126	<b>Čalúnenie stropu Nubuck, kožou čalúnené sivečné clony a madlá nad dverami vpredu a vzadu</b> (len s panoramatickou strechou, len s koženým čalúnením)	1 480 €			○
		1 800 €		○	
<b>Podlahové koberčky</b>					
108	<b>Čierne koberčky</b> (len pre interiér v svetlom prevedení Blond Wx0x)	0 €	○	○	
○ = voliteľná výbava      ● = štandardná výbava					













Výbava Inscription, koža Nappa Comfort perforovaná Blond v interiéri Blond/Charcoal (UC00), drevené obloženie Linear Walnut

## FARBY KAROSÉRIE

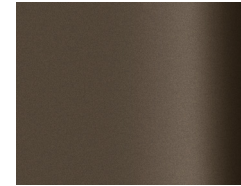
Kód	Názov a typ farby	Cena	XC90	R-DESIGN
<b>Nemetalické</b>				
612	Červená Passion Red	0 €		<input type="radio"/>
614	Biela Ice White	0 €	<input type="radio"/>	<input type="radio"/>
<b>Metalické</b>				
492	Tmavo-sivá Savile Grey Metallic	960 €	<input type="radio"/>	<input type="radio"/>
700	Hnedá Twilight Bronze Metallic	960 €	<input type="radio"/>	
711	Strieborná Bright Silver Metallic	960 €	<input type="radio"/>	<input type="radio"/>
714	Sivá Osmium Grey Metallic	960 €	<input type="radio"/>	<input type="radio"/>
717	Čierna Onyx Black Metallic	960 €	<input type="radio"/>	<input type="radio"/>
719	Piesková Luminous Sand Metallic	960 €	<input type="radio"/>	
722	Tmavohnedá Maple Brown Metallic	960 €	<input type="radio"/>	
723	Tmavomodrá Denim Blue Metallic	960 €	<input type="radio"/>	
724	Tmavosivá Pine Grey Metallic	960 €	<input type="radio"/>	
<b>INSCRIPTION metalické</b>				
477	Strieborná Electric Silver Metallic	1 300 €	<input type="radio"/>	<input type="radio"/>
707	Biela Crystal White Pearl	1 640 €	<input type="radio"/>	<input type="radio"/>
720	Modrá Bursting Blue Metallic	1 300 €		<input type="radio"/>

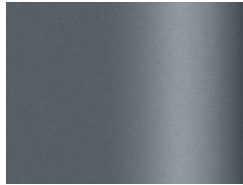
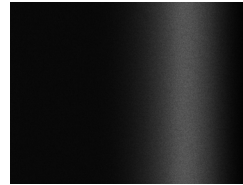
= voliteľná výbava      ● = štandardná výbava

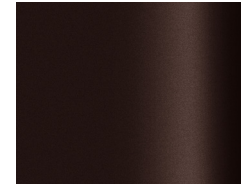
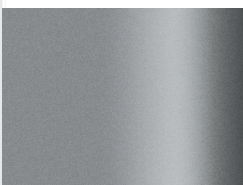
Vyobrazené farby sú iba ilustratívne. Originálne vzorky farieb Vám poskytne autorizovaný predajca Volvo.

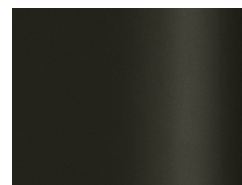
				
Passion Red	Ice White	Denim Blue	Savile Grey	Twilight Bronze
				
Bright Silver	Osmium Grey	Onyx Black	Luminous Sand	Maple Brown
				
INSCRIPTION Electric Silver	INSCRIPTION Crystal White	Bursting Blue	Pine Grey	



## KOLESÁ

Kód	Veľkosť a typ kolies	Cena	MOMENTUM	INSCRIPTION	R-DESIGN
<b>19-palcové</b> (pre motor D5 pneu triedy C)					
172	10-lúčové, úprava Turbine Silver, pneu 235/55 R19 (nie pre T8)	0 €	●		
177	6-lúčové, úprava Turbine Silver, pneu 235/55 R19 (štandard pre T8 Momentum)	0 €	○		
<b>20-palcové</b> (pre motor D5 pneu triedy B)					
173	10-lúčové, úprava Silver Diamond Cut, pneu 275/45 R20	0 €		●	
234	5-lúčové s dvojitými lúčmi, úprava Diamond Cut/Matt Tech Black, pneu 275/45 R20 (nie pre T8)	1 260 €	○		
		0 €		○	
	5-lúčové R-DESIGN, úprava Diamond Cut/Matt Tech Black, pneu 275/45 R20	0 €			●
<b>21-palcové / 22-palcové</b> (pre motor D5 pneu triedy C)					
174	8-lúčové INSCRIPTION, úprava Silver Diamond Cut, pneu 275/40 R21	1 590 €		○	
1014	5-lúčové s dvojitými lúčmi v tvare V, úprava Diamond Cut/Matt Black, pneu 275/40 R21	2 790 €	○		
		1 620 €		○	
175	5-lúčové R-DESIGN, úprava Diamond Cut/Matt Tech Black, pneu 275/35 R22	1 500 €			○
800138	6-lúčové s dvojitými lúčmi, úprava Diamond Cut/Tech Black, pneu 275/35 R22	4 920 €	○		
		2 850 €		○	
		2 400 €			○
800139	6-lúčové s dvojitými lúčmi, úprava Silver, pneu 275/35 R22	4 920 €	○		
		2 850 €		○	
		2 400 €			○

○ = voľiteľná výbava

● = štandardná výbava



19" 10-lúčové (172)



19" 6-lúčové (177)



20" INSCRIPTION 10-lúčové (173)



20" 5-lúčové (234)



21" 5-lúčové (1014)



21" INSCRIPTION 8-lúčové (174)



20" R-DESIGN, 5-lúčové



22" R-DESIGN, 5-lúčové (175)

## TECHNICKÉ ÚDAJE

	T6 AWD	T5 AWD
Typ motora:	2.0-litrový benzínový štvorvalec 1x turbodúchadlo + 1x kompresor	2.0-litrový benzínový štvorvalec 1x turbodúchadlo
Kód motora:	A3 / B4204T29	25 / B4204T26
Prevodovka:	8-stupňová automatická	8-stupňová automatická
Spotreba paliva, l/100 km, zmiešaný cyklus:	8.1	7.8
Emisie CO <sub>2</sub> g/km:	184	178
Max. výkon, kW (k) / pri otáčkach/min.:	228 (310) / 5700	184 (250) / 5500
Max. krútiaci moment, Nm / pri otáčkach/min.:	400 / 2200 – 5100	350 / 1800 – 4800
Zrýchlenie, 0-100 km/h v sekundách:	6.5	7.9
Max. rýchlosť, km/h:	230	215
Palivová nádrž, v litroch:	71	71
Ekologická klasifikácia:	EURO 6b	EURO 6b
Pohotovostná hmotnosť od: (5-miestna verzia)	1 938 kg	1 934 kg

	D5 AWD	D4
Typ motora:	2.0-litrový vznetový štvorvalec, common rail 2x turbodúchadlo, PowerPulse systém	2.0-litrový vznetový štvorvalec, common rail 2x turbodúchadlo
Kód motora:	68 / D4204T23	A8 / D4204T14
Prevodovka:	8-stupňová automatická	8-stupňová automatická
Spotreba paliva, litre /100 km, zmiešaný cyklus: (pneu triedy B / pneu triedy C)	6.2 / 6.6	5.2
Emisie CO <sub>2</sub> g/km: (pneu triedy B / pneu triedy C)	163 / 173	136
Max. výkon, kW (k) / pri otáčkach za min.:	173 (235) / 4000	140 (190) / 4250
Max. krútiaci moment, Nm / pri otáčkach/min.:	480 / 1750 - 2250	400 / 1750 - 2500
Zrýchlenie, 0-100 km/h v sekundách:	7.8	9.2
Max. rýchlosť, km/h:	220	205
Palivová nádrž, v litroch:	71	71
Ekologická klasifikácia:	EURO 6d-TEMP	EURO 6b
Pohotovostná hmotnosť od: (5-miestna verzia)	1 984 kg	1 890 kg

### T8 Twin Engine eAWD

Typ motora:	2.0-litrový benzínový štvorvalec 1x turbodúchadlo + 1x kompresor 2x elektromotor
Kód motora:	BA / B4204T35
Prevodovka:	8-stupňová automatická
Spotreba paliva + el.prúdu, zmiešaný cyklus:	2,1 l/100 km 18,5 kWh/100 km
Emisie CO <sub>2</sub> g/km:	49
Max. výkon, kW (k) / pri otáčkach/min.:	Benzín: 235 (320) / 5700 Elektromotor: 65 (87) / 7000
Max. krútiaci moment, Nm / pri otáčkach/min.:	Benzín: 400 / 2200 – 5400 Elektromotor: 240 / 0 - 3000
Zrýchlenie, 0-100 km/h v sekundách:	5,6
Max. rýchlosť, km/h:	230
Palivová nádrž, v litroch:	50
Ekologická klasifikácia:	EURO 6b
Pohotovostná hmotnosť od: (7-miestna verzia)	2 256 kg

## ROZMERY

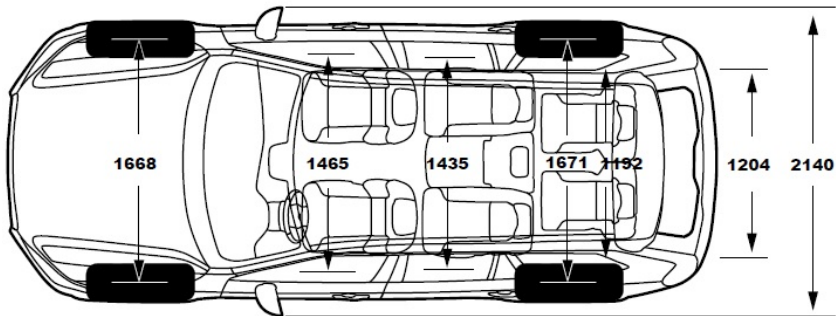
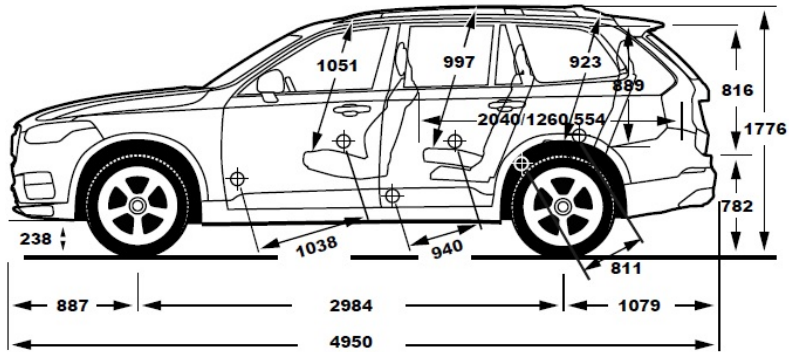

Objem batožinového priestoru: 721 / 1886 litrov (5-miestna verzia)  
692 / 1868 litrov (7-miestna verzia)

**V O L V O**

ZÁRUKA: 24mesačná medzinárodná záruka bez obmedzenia počtu najazdených kilometrov.

**Upozornenie:** Niektoré z informácií obsiahnutých v tejto brožúre môžu byť nesprávne v dôsledku zmien produktu, ku ktorým môže dôjsť po jej vytlačení. Niektoré časti výbavy, tu popísané alebo vyobrazené, môžu byť teraz k dostaniu len za príplatok. Pred objednaním si prosím vyžiadajte aktuálne informácie u Vášho autorizovaného Volvo dealera. Výrobca si vyhradzuje právo vykonávať zmeny cien, farieb, materiálov, technických údajov a modelov, a to kedykoľvek, bez predchádzajúceho oznámenia